

男子1部(上位トーナメント)

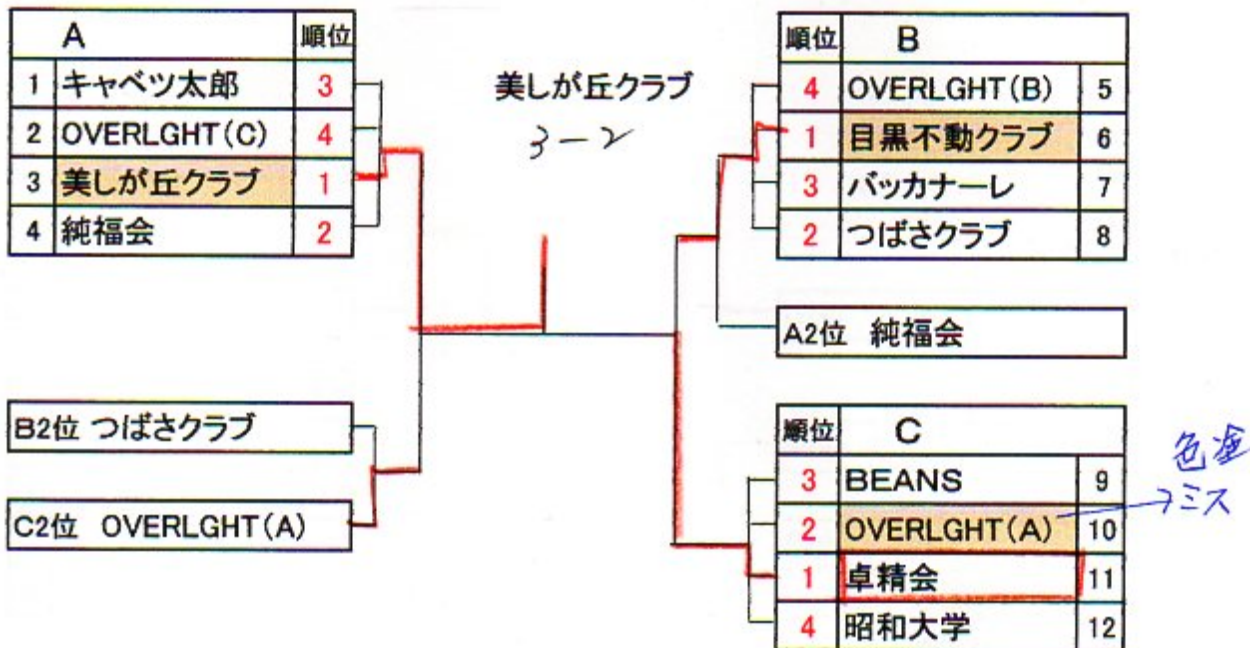

男子1部(下位トーナメント)

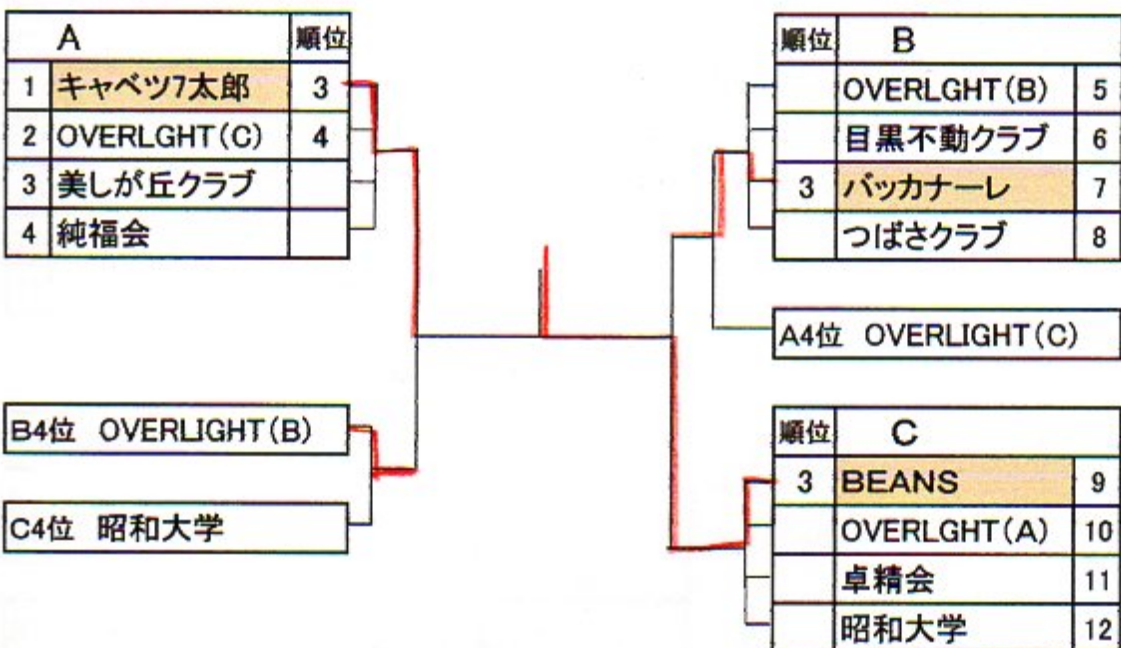

男子2部(上位トーナメント)

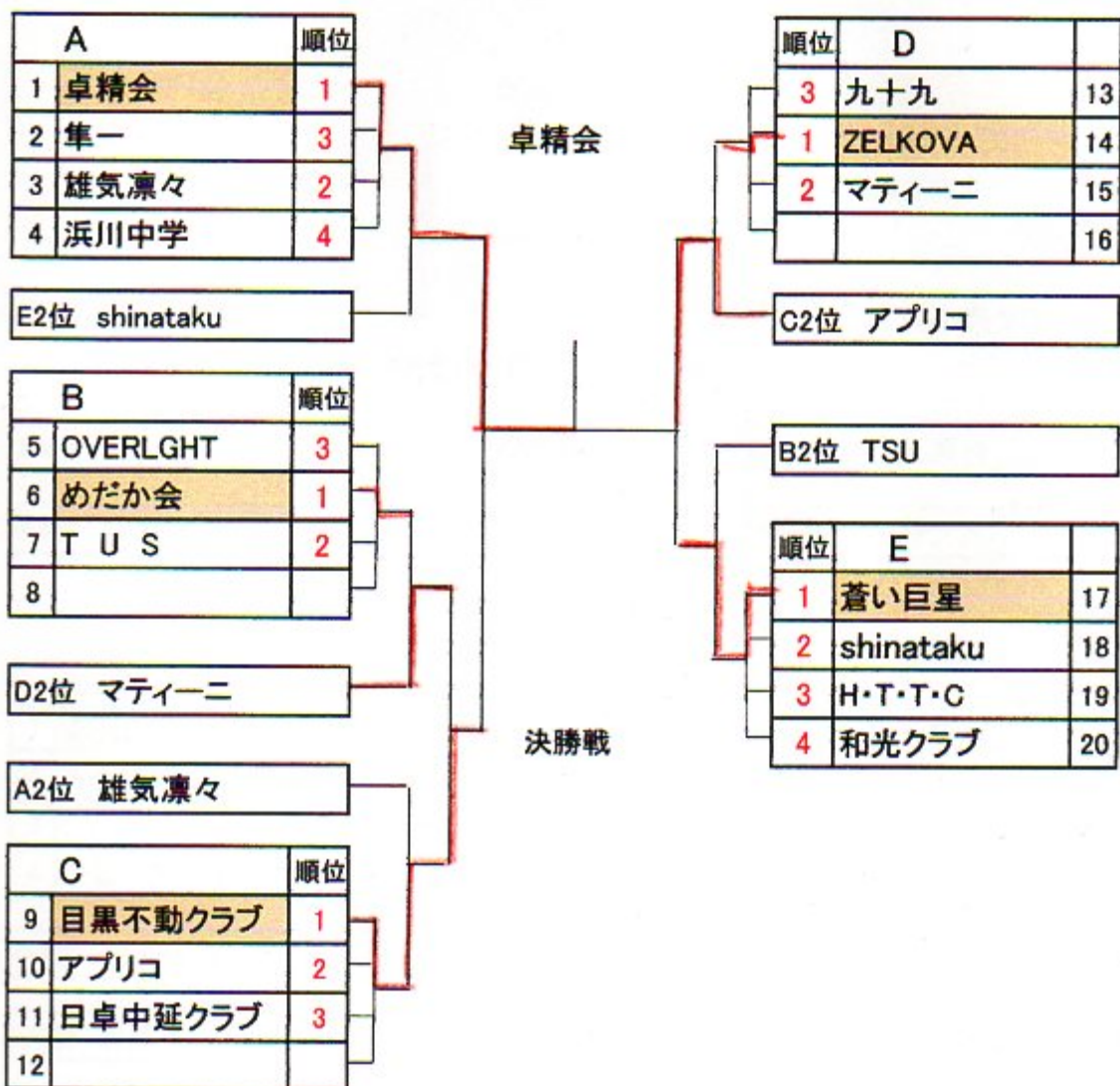

男子2部(下位トーナメント)

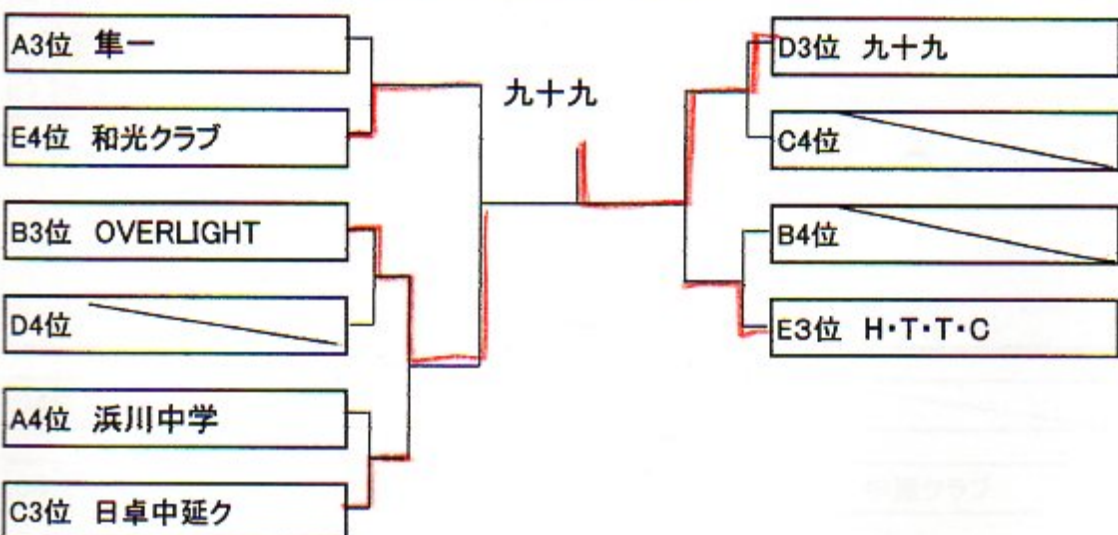

男子50代(上位トーナメント)

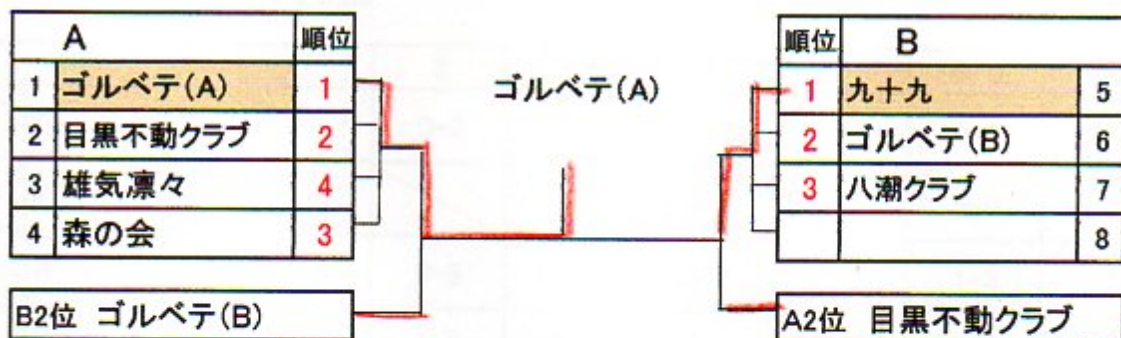

男子50代(下位トーナメント)

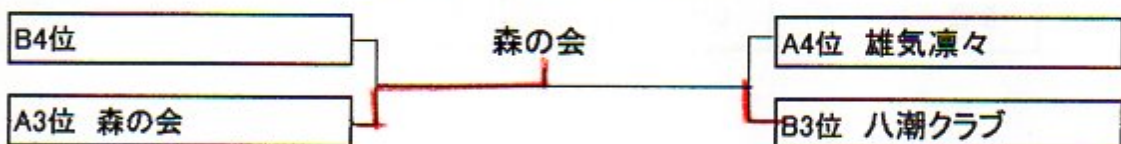

男子60代(上位トーナメント)

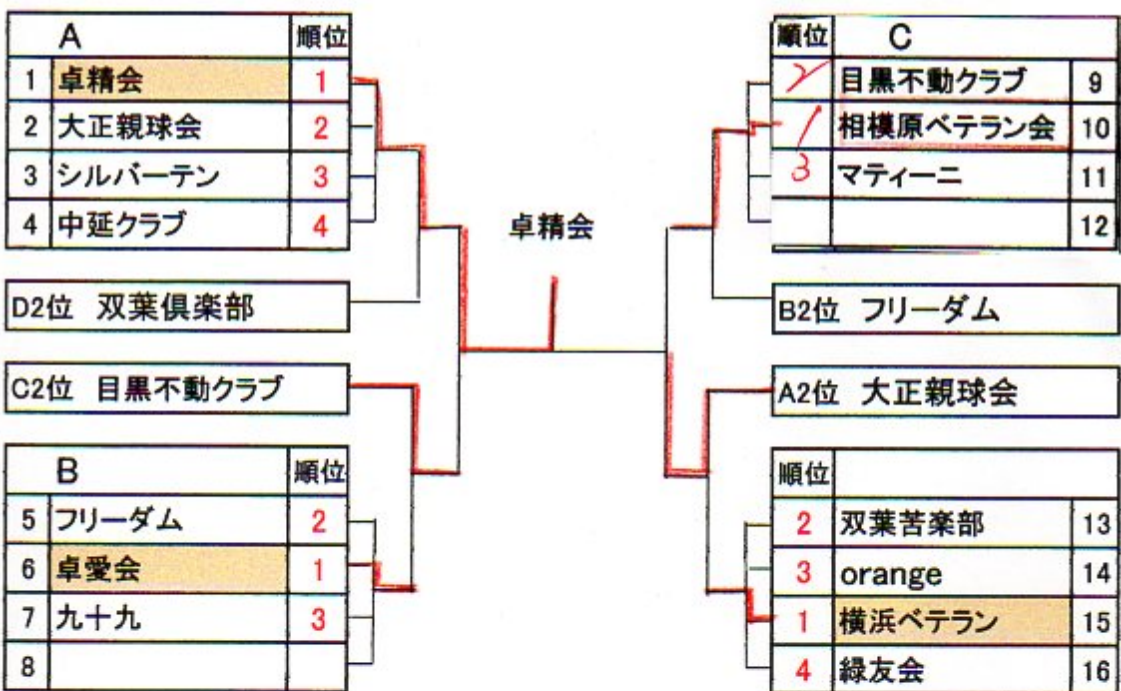

男子60代(下位トーナメント)

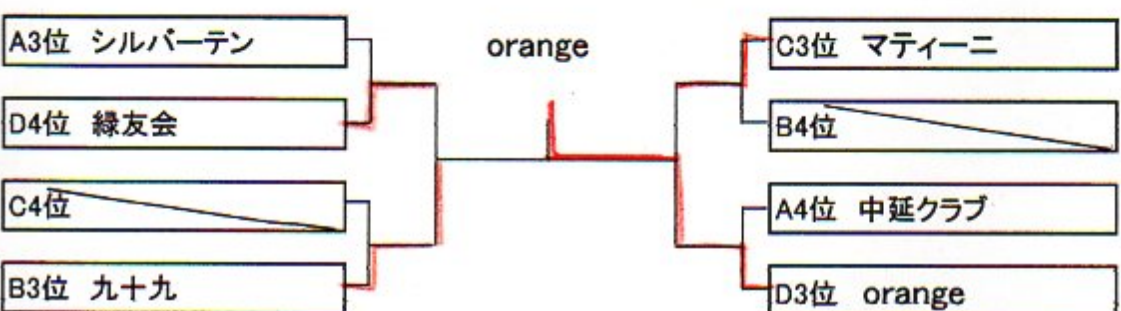

		1	2	3	4	5	勝/負	順位
1	OVERLIGHT		0-3	0-3	0-3	0-3	0-4	5
2	和洋女子(A)	3-0		3-0	3-1	3-0	4-0	1
3	和洋女子(B)	3-0	0-3		0-3	0-3	1-3	4
4	スマイル	3-0	1-3	3-0		3-0	3-1	2
5	和洋女子(中学)	3-0	0-3	3-0	0-3		2-2	3

女子2部(上位トーナメント)

A	順位
1 卓精会(A)	1
2 富士クラブ	2
3 卓精会(C)	3
4	

卓精会(A)

順位	B	
1	大田クラブ	5
2	卓精会(B)	6
3	純福会	7
		8

B2位 卓精会(B)

A2位 富士クラブ

女子2部(下位トーナメント)

純福会

A3位 卓精会(C)

A4位

B4位

B3位 純福会

女子50代(上位トーナメント)

A	順位
1 スマイル	1
2 ムーミン(B)	2
3 日卓中延クラブ(B)	3
4 雄気凛々	4

ムーミン(A)

順位	C	
1	卓精会	9
2	KATSUクラブ	10
3	滝王子クラブ	11
		12

D2位 九十九

B2位 フレンドリー

C2位 KATSU

A2位 ムーミン(B)

B	順位
5 健幸クラブ	1
6 フレンドリー	2
7 日卓中延クラブ(A)	3
8	

順位	D	
1	ムーミン(A)	13
2	九十九	14
4	日卓中延クラブ(C)	15
3	大崎卓球クラブ	16

女子50代(下位トーナメント)

日卓中延(A)

A3位 日卓中延(B)

C3位 滝王子ク

D4位 日卓中延(C)

B4位

C4位

A4位 雄気凛々

B3位 日卓中延(A)

D3位 大崎クラブ

女子60代(上位トーナメント)

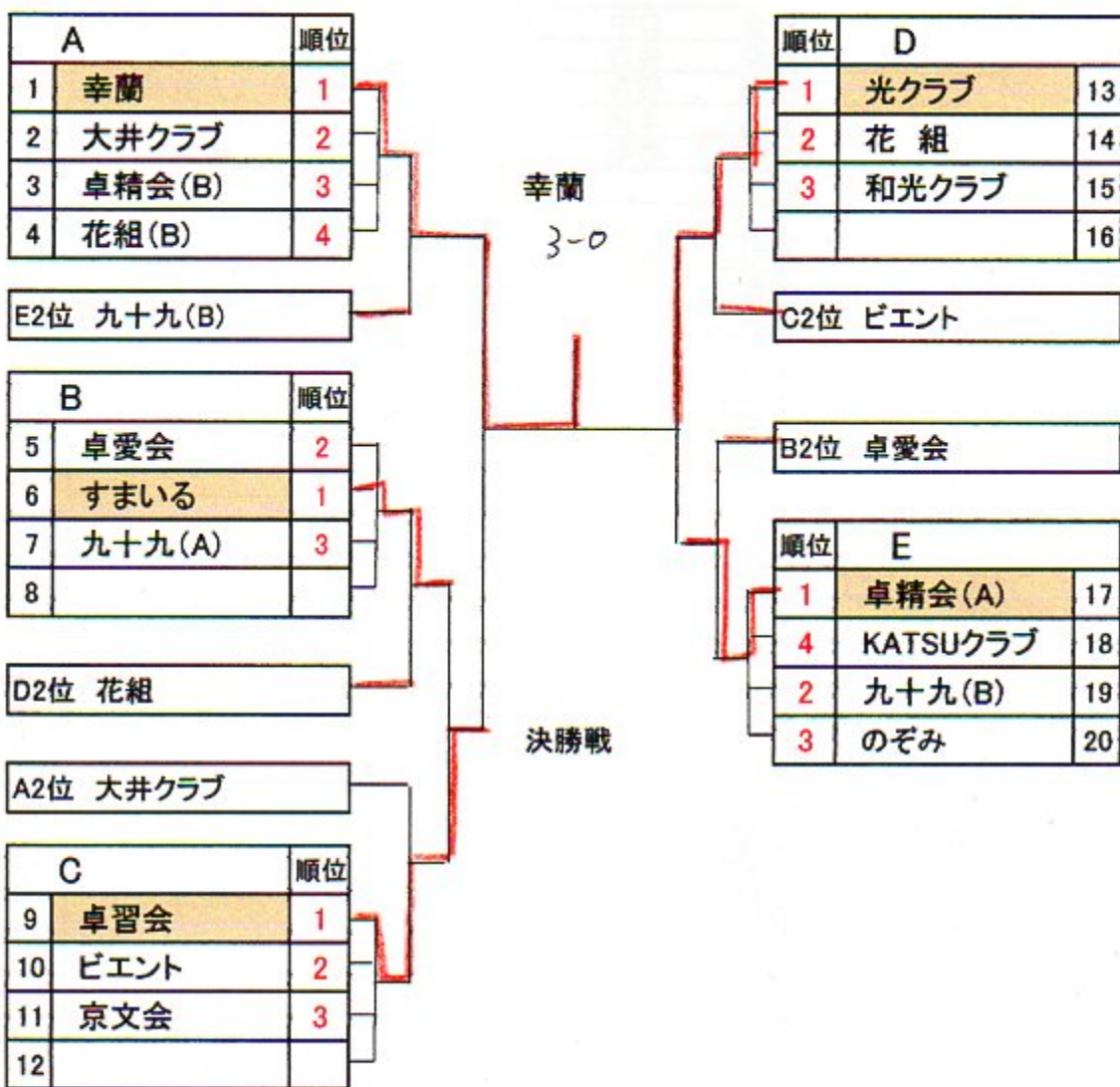

女子60代(上位トーナメント)

